

a

by arturo alvarez

blum collection

13,7in

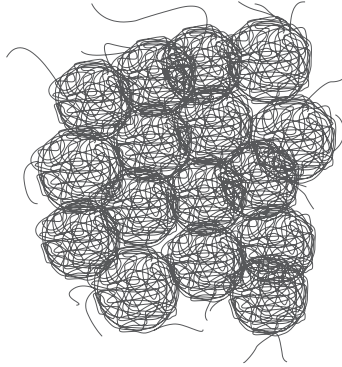

14,9in

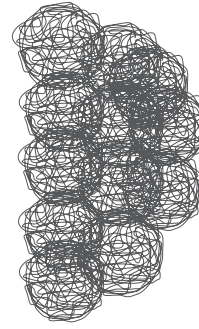

8,2in

USA & Canada

ref. BL06



BL04



BL06

MATERIALS & COMPONENTS

LAMPSHADE

Painted stainless steel thread

One color: white



B

SUPPORT

Painted steel

MOUNTING OPTIONS

Wall sconce

RECOMMENDED BULBS

120V - 60Hz

 E26 LED- Max. 1x12 W

OTHER DATA

NET WEIGHT

2,4lb

PACKAGING

17,3x17,3x15,7in

3,3lb

ELECTRICAL FEATURES



CERTIFICATIONS



Blum

ref. **BL06**

Suitable for indoor use, at 77°F

Convient pour une utilisation en intérieur à une température ambiante de 77°F

Apta para uso interior a temperatura ambiente de 77°F

Box contains | Contenu de la boîte | Contenido de la caja:

- A** - Lampshade | Abat jour | Tulipa [1]
- B** - Holding piece | Pièce de fixation | Pieza de sujeción [1]
- C** - Security screws | Vis de sécurité | Tornillos de seguridad [2]
- D** - Canopy | Rosace | Florón [1]
- E** - Electrical disposal | Domino électrique | Ficha [3]
- F** - Screws | Vis | Tornillos [2]
- G** - Wall Plugs | Prise murale | Tacos [2]

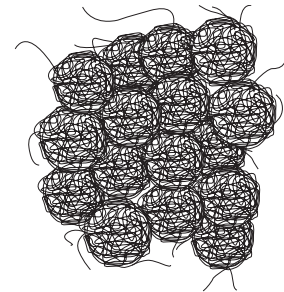

SAFETY NOTE: Switch off mains supply before commencing installation

INFORMATION DE SÉCURITÉ: Debranchez l'alimentation avant de commencer l'installation

INDICACIÓN DE SEGURIDAD: Desconecte la alimentación eléctrica antes de empezar la instalación

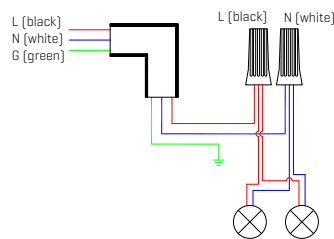
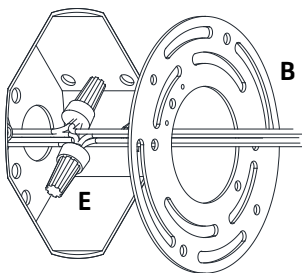

1

Pass the electric cables to the interior and do the electric connection inside the octagon box, please follow the instructions.

Passez les câbles électriques à l'intérieur et établissez la connexion électrique à l'intérieur en suivant les instructions.

Passar los cables eléctricos al interior y hacer la conexión eléctrica dentro de la caja de conexiones, siguiendo las instrucciones.

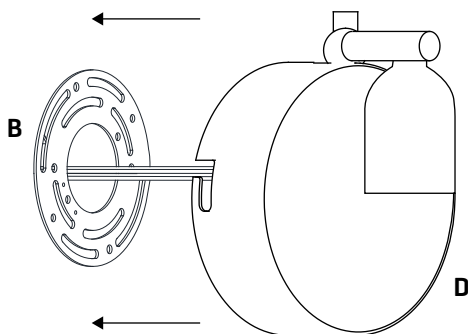

2

Fit the shade in the base, turn it until it reaches the end stop by inserting the fixing screws to the slots of the canopy. Tighten the fillet of the fixing screws to fasten the whole set.

Placez l'abat-jour dans le support, en le tournant jusqu'à ce qu'il s'arrête lorsque vous insérez les vis de fixation dans les rainures de la rosace. Serrez le filetage des vis de fixation pour sécuriser l'ensemble.

Encajar la tulipa en el soporte, girándola hasta que haga tope al introducir los tornillos de enganche en las ranuras del florón. Apretar la rosca de los tornillos de enganche para asegurar el conjunto.

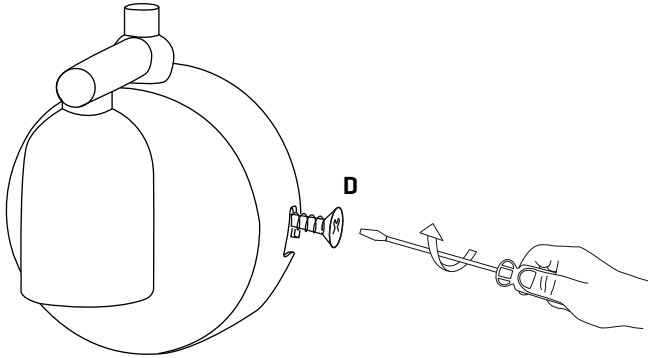

3

Join the shade to the base, by screwing a pair of screws on each side.

Fixez la tulipe au support en vissant la paire de vis de chaque côté.

Unir la tulipa en el soporte, atornillando la pareja de tornillos de cada lado.

The device is not suitable for installation on normally inflammable surfaces.



Dispositif non adapté à une installation sur des surfaces normalement inflammables.

Aparato no adaptado para la instalación en superficies normalmente inflamables.



4

Unscrew the cap placed on top for the placement of the lampshade.

Dévissez le capuchon situé en haut pour placer l'abat jour.

Desenroscar el tapón situado en la parte superior para la colocación de la tulipa.

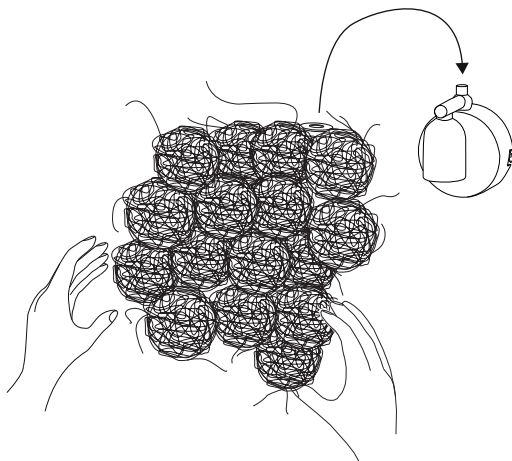

5

Fit it the lampshade on the canopy, as shown in illustration.

Placez l'abat jour dans la rosace comme indiqué sur l'illustration.

Encajar la tulipa en el florón como se muestra en la ilustración.

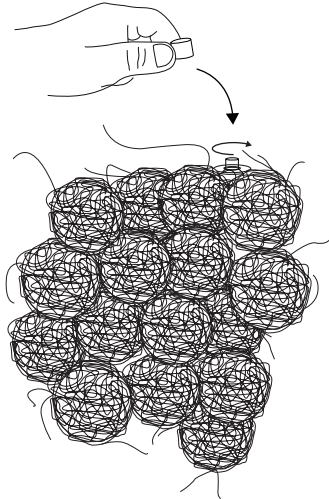

6

Screw the previously removed cap which will hold the tulip.

The lamp should be treated carefully. Occasionally holding of the lampshade with strength may modify its original desing. To solve it, open the lampshade and mold with your hands all the crushed parts so that they rever their original shape.

Enfiler le bouchon préalablement retiré qui retiendra la tulipe.

En raison de la flexibilité du matériau, le design original peut être modifié lors de la manipulation de l'abat-jour. Pour résoudre ce problème, il faut mouler les zones où il est écrasé à la main afin qu'elles retrouvent leur position initiale.

Roscar el tapón anteriormente retirado que sujetará la tulipa.

Debido a la flexibilidad del material, al manejar la tulipa se puede modificar su diseño original. Para solucionarlo, moldear con la mano las zonas dónde se aplaste para que vuelvan a su posición original.